

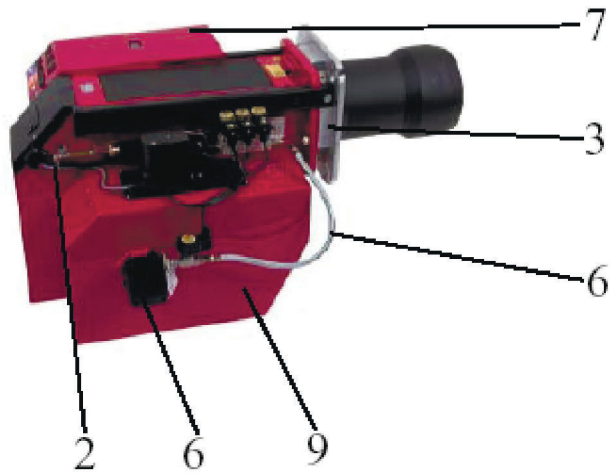

B70, B80

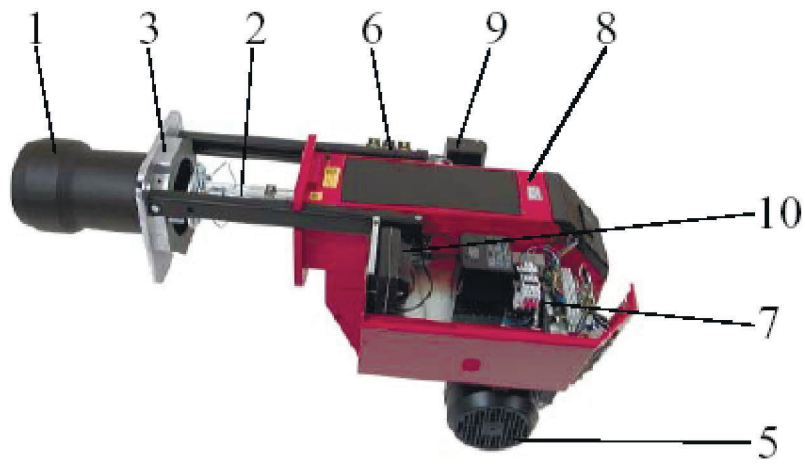



СОДЕРЖАНИЕ

| | | |
|-----|----------------------|---|
| 1. | ТРУБА ГОРЕЛКИ | Труба горелки Другие части |
| 2. | СБОРКА СОПЛОВАЯ | Сборка сопловая Диск опорный Электрод поджига Предварительный подогрев Другие части |
| 3. | ФЛАНЕЦ ГОРЕЛКИ | Фланец горелки Прокладки Другие части |
| 4. | КОЖУХ ГОРЕЛКИ | Кожух Крепеж Другие части |
| 5. | МОТОР | Мотор Кабель Крыльчатка вентилятора Другие части |
| 6. | НАСОС | Насос Клапан соленоидный Патрубок соединительный Фильтр |
| 7. | КОНТРОЛЬ Ж/Т ГОРЕЛКИ | Блок управления Разъемы Другие части |
| 8. | КОЖУХ ВЕНТИЛЯТОРА | Кожух вентилятора Другие части |
| 9. | РЕГУЛЯТОР ВОЗДУХА | Регулятор воздуха Панель защитная Заслонка Шумопоглотитель Другие части |
| 10. | ТРАНСФОРМАТОР | Трансформатор Кабель высоковольтный Кабель ионизационный Другие части |
| 11. | ПОДВОДКА ГИБКАЯ | Гибкая подводка Ниппели Кронштейн |

B70 / 80



ТРУБА ГОРЕЛКИ – 1

| Вид | Артикул | Наименование части | Горелка |
|---|----------|---|---------|
|  | 11919401 | Труба горелки / Burner tube - 363 mm | B70 |
| | 11919402 | - 663 mm | B70 |
|  | 11926601 | Труба горелки / Burner tube - 396 mm | B80 |

| Вид | Артикул | Наименование части | Горелка |
|---|----------|---|-----------|
|  | 11945401 | Сборка сопловая / Nozzle assembly - стандартная / standard design | B70 |
| | 11945402 | - стандартная / standard design | B80 |
| | 11945403 | Сборка сопловая / Nozzle assembly - удлиненная / long design - удлиненная / long design | B70 |
| | 11945404 | | B80 |
|  | 11896801 | Линия сопловая / Nozzle line - стандартная / standard design | B70 / B80 |
| | 11896802 | - удлиненная / long design | B70 / B80 |
|  | 11284142 | Диск опорный / Brake plate - Ø 150 mm | B70 |
| | 11932501 | - Ø 157 mm | B80 |
|  | 91924701 | Электрод поджига, 2 шт. Pair of ignition electrode | B70 / B80 |
|  | 11273801 | Кронштейн Bracket | B70 / B80 |
|  | 11947101 | Стержень в сборе Axle compl. | B70 / B80 |
|  | 11946801 | Пластина регулировочная в сборе Adjustment plate compl. | B70 / B80 |
|  | 91926301 | Устройство настройки Adjustment device | B70 / B80 |
|  | 11184401 | Прокладка Gasket | B70 / B80 |
|  | 11155201 | Кронштейн Bracket | B70 / B80 |

B70 / 80

ФЛАНЕЦ ГОРЕЛКИ - 3

| Вид | Артикул | Наименование части | Горелка |
|---|------------|--|-----------|
|  | 11945501 | Фланец крепления горелки в сборе Fixing flange compl. | B70 / B80 |
| | 11915301 | Фланец крепления горелки Fixing flange | B70 / B80 |
| | 1191420105 | Направляющие Guide bars | B70 / B80 |
|  | 11915201 | Прокладка фланца воздухозаборника Gasket fan housing-flange | B70 / B80 |
|  | 11278807 | Прокладка Gasket | B70 / B80 |





| Вид | Артикул | Наименование части | Горелка |
|---|------------|---|-----------|
|  | 11791103 | Мотор / Motor - 3,0 kW | B70 |
| | 11791104 | - 5,5 kW | B80 |
| | 11944902 | Кабель мотора | B80 |
| | 11944903 | Кабель мотора / Cable | B70 |
|  | 11277607 | Крыльчатка вентилятора Fan wheel 250 x 92 x 28 | B70 |
| | 11277622 | Крыльчатка вентилятора Fan wheel | B80 |
|  | 1190430105 | Фланец мотора Flange, motor | B70 / B80 |
|  | 11309406 | Муфта приводная Drive coupling | B70 / B80 |
|  | 11914401 | Панель защитная коническая Conical shield plate | B70 |
|  | 11906201 | Панель защитная коническая, Conical shield plate | B80 |

| Вид | Артикул | Наименование части | Горелка |
|---|----------|---|-----------|
|  | 11019719 | Насос / Pump Danfoss RSA125 070L-3412 | B70 / B80 |
| | 11946901 | Клапан соленоидный в сборе Solenoid valve compl. | B70 / B80 |
|  | 11902501 | Клапан соленоидный Solenoid valve | |
| | 5620502 | Ниппель / Nipple ¼" x ¼" | B70 / B80 |
| | 11945301 | Блок клапанов соленоидных в сборе Solenoid valve bloc compl. | B70 / B80 |
|  | 11916101 | Блок клапанов соленоидных Solenoid valve bloc | B70 / B80 |
| | 91496702 | Клапан соленоидный Solenoid valve | B70 / B80 |
| | 11496501 | Катушка / Coil | B70 / B80 |
|  | 11829301 | Шланг гидравлический «блок сол-дных кл-нов – ус-во настр-ки» Hydraulic hose, solenoid valve bloc-adjustment device | B70 / B80 |
|  | 11916801 | Шланг гидравлический, 550 mm «блок соленоидных клапанов – насос» Hydraulic hose, 550 mm solenoid valve bloc-pump | B70 / B80 |
|  | 11316805 | Кольцо / O-ring - R2025 | B70 / B80 |
| | 11316802 | - 4,48 x 1,78 | B70 / B80 |
|  | 11783301 | Комплект фильтров / Filter set - RSA 95, 125 | B70 / B80 |
|  | 11840401 | Соединение угловое Angle | B70 / B80 |

B70 / 80

КОНТРОЛЬ Ж/Т ГОРЕЛКИ - 7





| Вид | Артикул | Наименование части | Горелка |
|---|----------------------|---|------------------------|
|  | 11493901 91493901 | Блок управления LAL 1.25 Control box LAL 1.25 - Промышл. упаковка / Industrial package - Единичн. уп-ка / Single-piece package | B70 / B80 B70 / B80 |
|  | 11494200 | Цоколь реле LAL 1.25 Relay base LAL 1.25 | B70 / B80 |
|  | 91240908 | Фоторезистор L&S QRB1-A, 700 mm Photoresistor L&S QRB1-A, 700 mm | B70 / B80 |
|  | 91240981 | Фоторезистор L&S QRB1-A, 1500 mm Photoresistor L&S QRB1-A, 1500 mm | B70 / B80 |
|  | 11240501 | Фланец фоторезистора L&S Flange to photoresistor L&S | B70 / B80 |
|  | 11311001 | Контактор Contactor | B70 |
|  | 12014901 | Переключатель 0-I / Switch 0-I | B70 / B80 |
|  | 11721103 | Индикаторная лампа зеленая Indicating lamp, green | B70 / B80 |
|  | 11767801 | Счетчик времени Time meter | B70 / B80 |
|  | 11811803 | Держатель плавкого предохранителя Fuse holder compl. | B70 / B80 |

| Вид | Артикул | Наименование части | Горелка |
|--|----------------------|--|------------------------|
|  | 11311002 | Контактор Contactor | B80 |
|  | 11311105 11311108 | Устройство защиты от перегрева Thermal overload protection - 6,0 – 9,2 А - 8,0 – 12,0 А | B70 B80 |
|  | 11333201 | Предохранитель плавкий 6.3 А Fuse 6.3 А | B70 / B80 |
| | 11948610 11948608 | Разъем / Plug in contact - 7+4+5+4-полюсный / -pole -7+4+5+4-полюсный / -pole | B70 B80 |
| | 11558500 11558603 | - 7-полюсный (вилка) / 7-pole male - 7-полюсный (розетка) / 7-pole female | B70 / B80 B70 / B80 |
|  | 11910301 11919701 | - 4-полюсный (вилка) / 4-pole male - черный / black - зеленый / green | B70 / B80 B70 / B80 |
| | 11910401 11919801 | - 4-полюсный (розетка) / 4-pole female - черный / black - зеленый / green | B70 / B80 B70 / B80 |
| | 11919901 11920001 | - 5-полюсный (вилка) / 5-pole male - 5-полюсный (розетка) / 5-pole female | B70 / B80 B70 / B80 |

B70 / 80

КОЖУХ ВЕНТИЛЯТОРА - 8

| Вид | Артикул | Наименование части | Горелка |
|---|------------|--|-----------|
|  | 1192540105 | Крышка воздухозаборника, черная Cover fan housing black | B70 / B80 |
|  | 11904801 | Решетка защитная Protective grating | B70 / B80 |
|  | 1190660105 | Крышка смотрового окна в сборе Cover, inspection glass | B70 / B80 |
|  | 11708001 | Крышка смотрового окна Cover | B70 / B80 |
|  | 11946201 | Подшипник в комплекте Bearing compl. | B70 / B80 |
|  | 11795301 | Прокладка смотрового окна Gasket inspection glass | B70 / B80 |
|  | 11808801 | Окно смотровое Inspection glass | B70 / B80 |
|  | 11915102 | Уплотнение крышки Gasket cover | B70 / B80 |

| Вид | Артикул | Наименование части | Горелка |
|--|----------|--|-----------|
|  | 11942301 | Сервомотор / Servo motor Landis & Staefa SQN75.436.A21B | B70 / B80 |
|  | 11920301 | Болт крепления сервомотора Stud screw to damper motor | B70 / B80 |
|  | 11946301 | Заслонка воздушная в сборе Air damper compl. | B70 / B80 |
|  | 11947001 | Кронштейн вращающийся Slewing bracket compl. | B70 / B80 |
|  | 11805301 | Ниппель тестовый Test nipple | B70 / B80 |



B70 / 80

ТРАНСФОРМАТОР - 10

| Вид | Артикул | Наименование части | Горелка |
|---|----------|--|-----------|
|  | 91745603 | Трансформатор / Transformer | B70 / B80 |
| | 11933706 | Кабель высоковольтный / Ignition cable - 500 mm | B70 / B80 |
| | 11933709 | - 800 mm | B70 / B80 |

B70 / 80

ГИБКАЯ ПОДВОДКА - 11

| Вид | Артикул | Наименование части | Горелка |
|---|----------|--|-----------|
|  | 11354208 | Подводка гибкая / Flexible pipe - 1500 mm | B70 / B80 |
| | 11354206 | - 2500 mm | B70 / B80 |
|  | 11757401 | Ниппель гибкой подводки 1/4" x 1/4" Nipple 1/4" x 1/4", flexible pipe | B70 / B80 |